

R172 PERGOZIP



Peso medio
Mittlere gewicht

Dati tecnici . Technische Daten

Quote espresse in mm - Maßangaben in mm

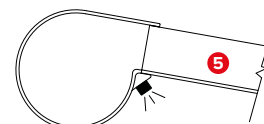
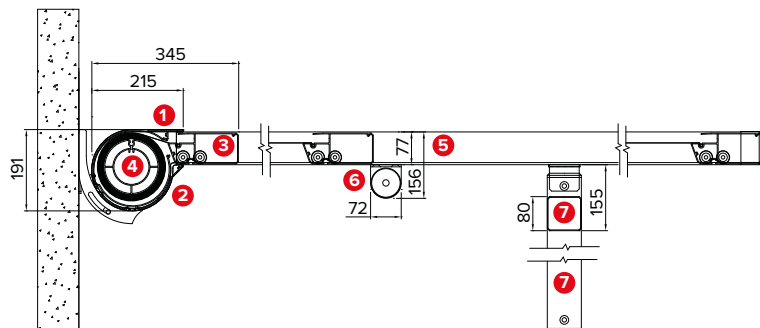

Sede predisposta per LED LAMP
Ausparung entworfen für LED LAMP

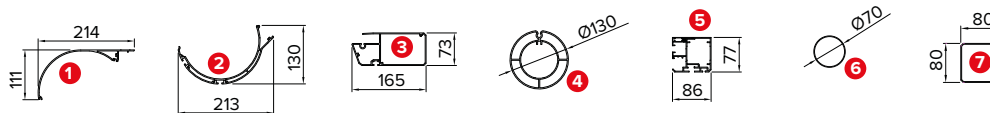

Vista frontale . Vorderansicht

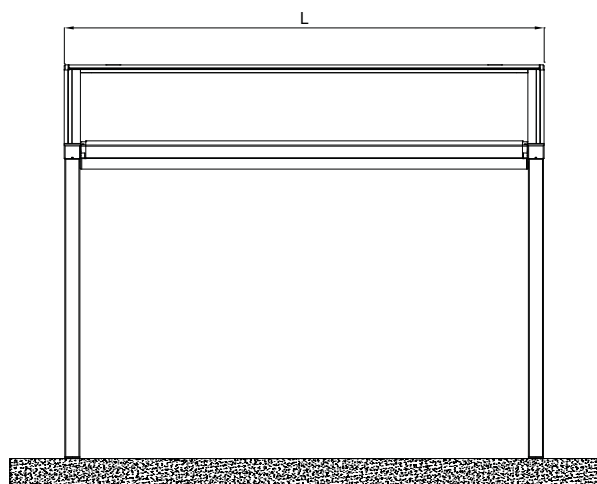

Vista laterale . Seitenansicht

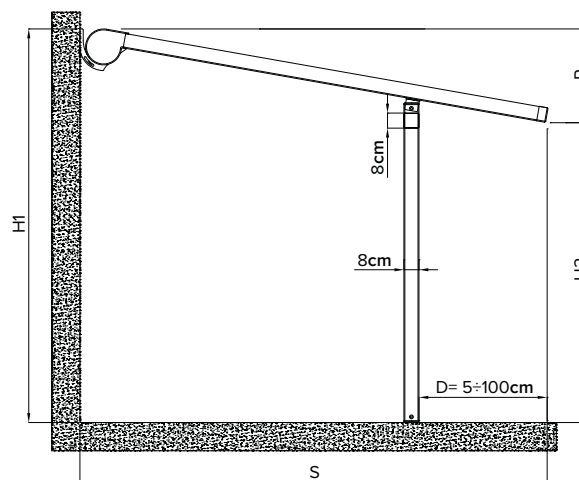

Sporgenza Ausladung	S cm	200	250	300	350	400	450	500	550
Pendenza minima Mindestgefälle	P cm	45	55	60	70	80	125	140	155
Frangivento ** Zwischenelement	n°	1	1	1	1	1	1	2	2

** Incluso per larghezze superiori a 4,5 mt . Enthalten für die Breiten von mehr als 4,5 m.

Si precisa che questa struttura è stata progettata per protezione solare. Adottando pendenze adeguate, e con l'impiego dei frangivento, indicati in tabella, la struttura può offrire anche un riparo da pioggia. Portata massima di pioggia ammessa di circa 8mm/h, pari ad una pioggia di media intensità. In caso di forti temporali si consiglia di ritrarre il telo, onde evitare la formazione di sacche d'acqua, evitando quindi di lasciare la struttura aperta incustodita.

Diese Pergola ist für Sonnenschutz projektiert worden. Mit einer korrekten Neigung und der Anwendung von Windschutzen wie in der Tabelle gezeigt, kann die Struktur einen Regenschutz anbieten. Maximale Regen Tragweite ungefähr 8 mm / St, gleich wie eine mittlere Regenintensität. Wir vorschlagen den Tuch bei starken Stürmen zurück zu ziehen um die Bildung von Wassertaschen zu vermeiden.



Dettagli tecnici . Technische Details

Quote espresse in mm - Maßangaben in mm

Staffa attacco parete . Bügel für Wandbefestigung

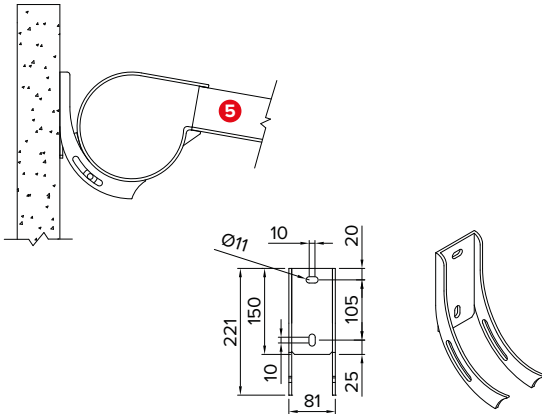

Dettaglio guida . Detailansicht der Führung

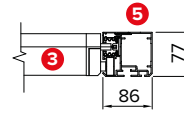

Dettaglio frangivento . Detailansicht des Zwischenelementes 088-930

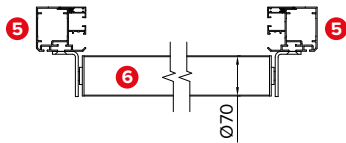

Dettaglio tettuccio . Detailansicht des Schutzdaches 033-214

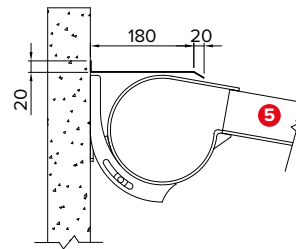

Piede a terra . Standfuß

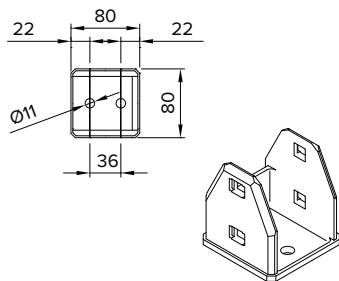

Attacco a soffitto . Deckenbefestigung 088-920

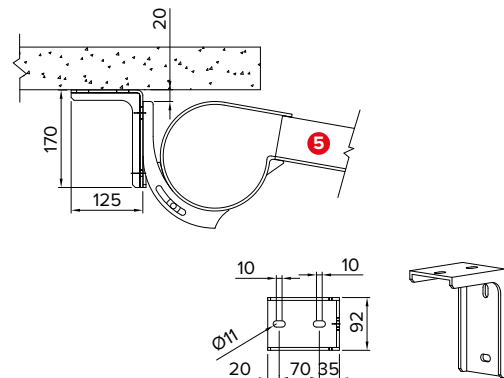

Legenda tecnica . Technische Legende

- 1 Cassonetto superiore . Obere Kassette
- 2 Cassonetto inferiore . Untere Kassette
- 3 Terminale scorrevole . Gleitendes Abschlusselement
- 4 Rullo avvolgitore . Welle
- 5 Guida . Führung
- 6 Frangivento . Zwischenelement
- 7 Traverso/Piantana . Stütze/Querbalken

- H1 Altezza posteriore . Hintere Höhe
- H2 Altezza anteriore . Vordere Höhe
- S Sporgenza . Ausladung
- P Pendenza . Neigung
- L Larghezza . Breite
- D Arretramento piantane . Unterstützung Stütze